

katalog produktów

BETON

KULASZEWICZ

ZAKŁAD USŁUG WIELOBRANŻOWYCH KULASZEWICZ RAFAŁ

BIURO@KULASZEWICZ.COM.PL

TEL.:570199199



**ROBOTY
INSTALACYJNE**

**WYNAJEM
SPRZĘTU**

**ROBOTY
ZIEMNE**

**ROBOTY
ROZBIÓRKOWE**

KRUSZYWA

**WĘZEŁ
BETONIARSKI**

**ZAKŁAD PRODUKCJI ELEMENTÓW
PREFABRYKOWANYCH**

SPIS TREŚCI

O NAS	2
STUDNIE BETONOWE	
studnie łączone na gumową uszczelkę	4
• Φ 1200	5
• Φ 1000	7
• przykładowe złożenia studni	9
studnie łączone na zaprawę wodoszczelną	10
• Φ 1200	11
• Φ 1000	13
• Φ 500	15
• przykładowe złożenia studni	16
PŁYTY BETONOWE	
• płyty drogowe	18
• płyty yomb	18

O NAS

Firma ZUW powstała w 1990 roku jako mała firma rodzinna. Na początku świadczyliśmy usługi wynajmu sprzętu ciężkiego oraz robót ziemnych. Obecnie, zatrudniamy 30 fachowców w zakresie inżynierii lądowej oraz logistyki, świadczymy usługi transportowe sprzętem specjalistycznym, posiadamy ponad 40 jednostek do wykonywania robót ziemnych.

W roku 2015 do szerokiego zakresu obsługi budownictwa dodaliśmy węzeł betoniarski ZUW.

Nasza wytwórnia to najnowocześniejsza oraz najbardziej wydajna instalacja do produkcji mieszanki betonowej w regionie.

Jest całkowicie skomputeryzowana, posiada system automatycznego sterowania produkcją, co zapewnia wysoką jakość, powtarzalność oraz konsekwentność produkcyjną. Instalacja spełnia także najbardziej rygorystyczne wymagania i normy ochrony środowiska.

W naszym węźle została wprowadzona Zakładowa Kontrola Produkcji oraz certyfikat jakości.

Wszystko to sprawia, że nasze produkty są monitorowane i badane zarówno na etapie dostarczanych materiałów jak i całego procesu produkcji.





**STUDNIE ŁĄCZONE
NA GUMOWĄ
USZCZELKĘ**



Φ 1200

POKRYWY

POKRYWA Φ 1200

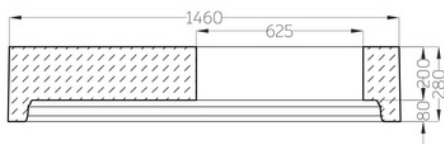

POKRYWA NA
PIERŚCIEŃ ODCIĄŻAJĄCY NA Φ 1200

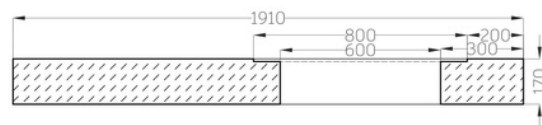

PIERŚCIEŃ ODCIĄŻAJĄCY NA Φ 1200

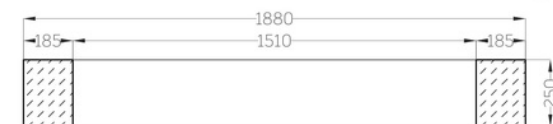

KRĘGI

KRĄG Φ 1200 / 1000

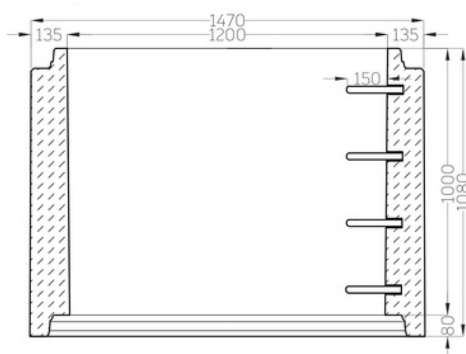

KRĄG Φ 1200 / 500

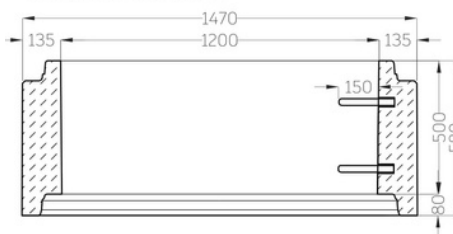

KRĄG Φ 1200 / 250

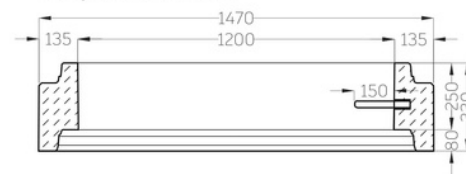

DENNICE

DENNICA Φ 1200 / 1000

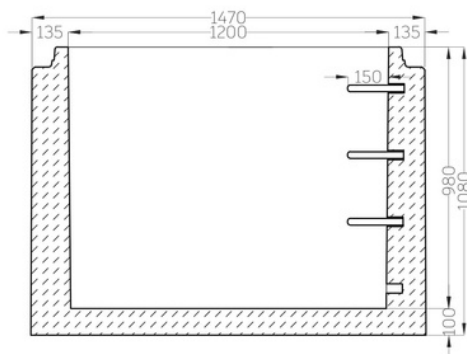

DENNICA Φ 1200 / 500

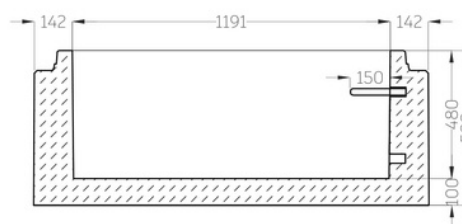

INNE

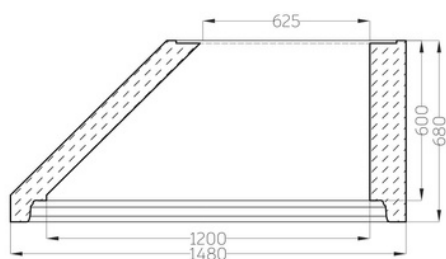

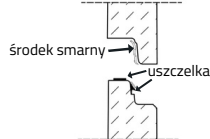

Φ 1200

POKRYWY

POKRYWA Φ 1200

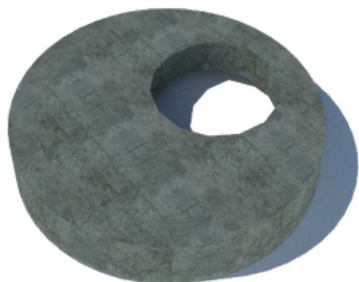

POKRYWA NA
PIERŚCIEŃ ODCIĄŻAJĄCY NA Φ 1200

PIERŚCIEŃ ODCIĄŻAJĄCY NA Φ 1200

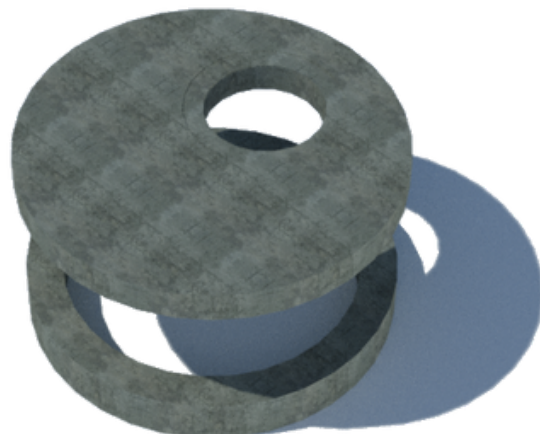

KRĘGI

KRĄG Φ 1200 / 1000

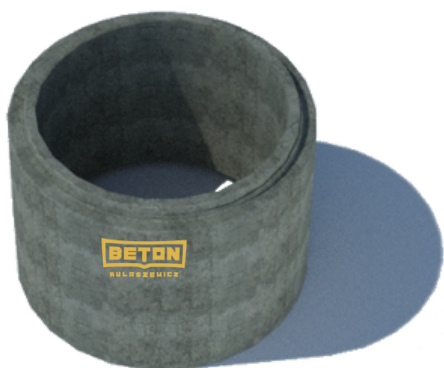

KRĄG Φ 1200 / 500



KRĄG Φ 1200 / 250



DENNICE

DENNICA Φ 1200 / 1000

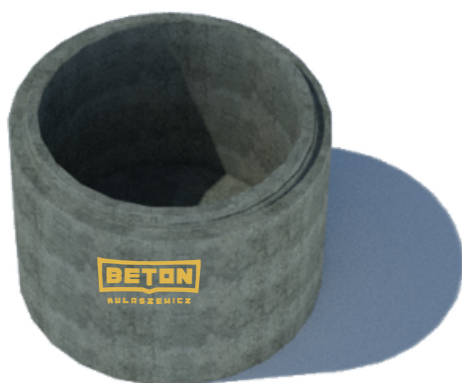

DENNICA Φ 1200 / 500



INNE

ZWĘŻKA Φ 1200 / 625 / 600

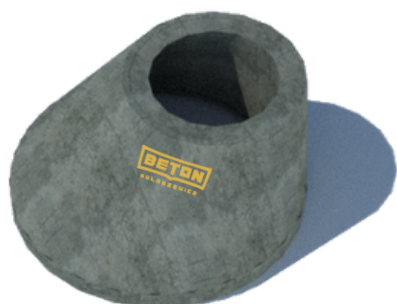

PIERŚCIEŃ WYRÓWNUJĄCY NA Φ 1200



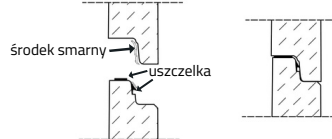

Φ 1000

POKRYWY

POKRYWA Φ

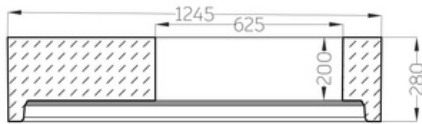

POKRYWA NA
PIERŚCIEŃ ODCIĄŻAJĄCY NA Φ

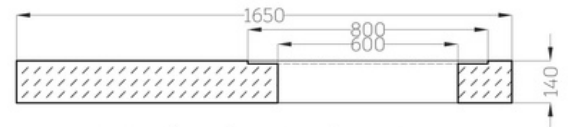

PIERŚCIEŃ ODCIĄŻAJĄCY NA Φ

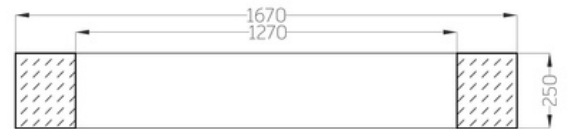

KRĘGI

KRĄG Φ

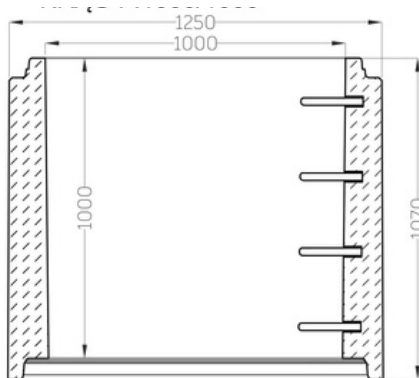

KRĄG Φ

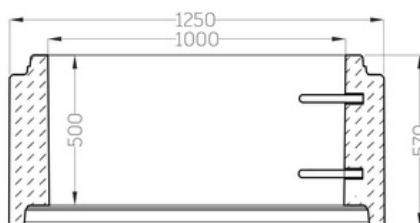

KRĄG Φ

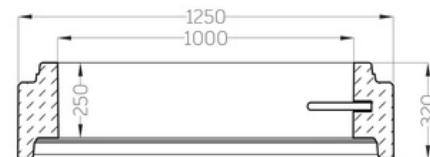

DENNICE

DENNICA Φ

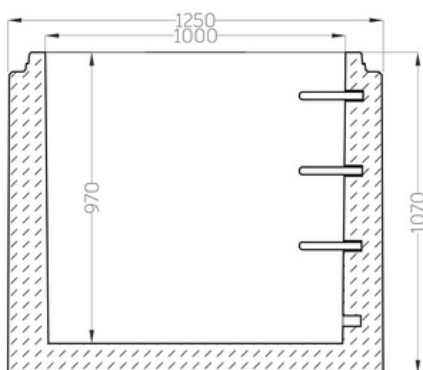

DENNICA Φ 1

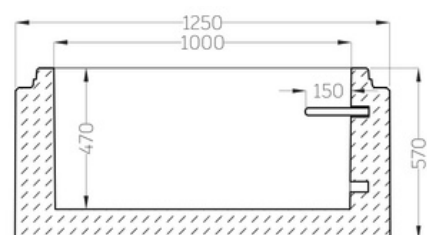

INNE

ZWĘŻKA Φ

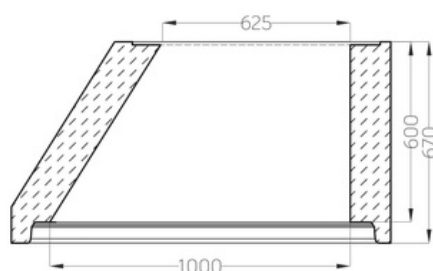

PIERŚCIEŃ WYRÓWNUJĄCY NA Φ



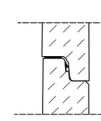
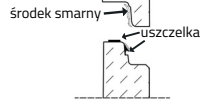

Φ 1000

POKRYWY

POKRYWA Φ 1000 / 625 / 200

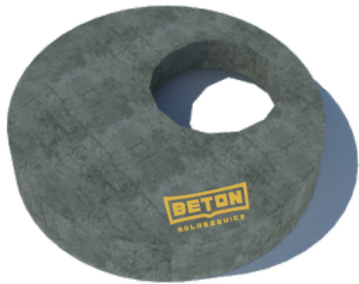

POKRYWA NA
PIERŚCIEŃ ODCIĄŻAJĄCY NA Φ 1000

PIERŚCIEŃ ODCIĄŻAJĄCY NA Φ 1000

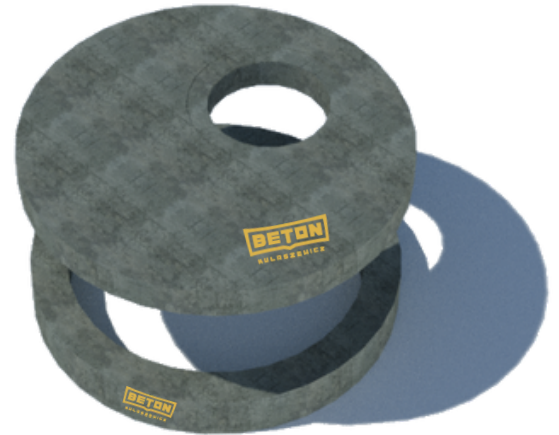

KRĘGI

KRĄG Φ 1000 / 1000

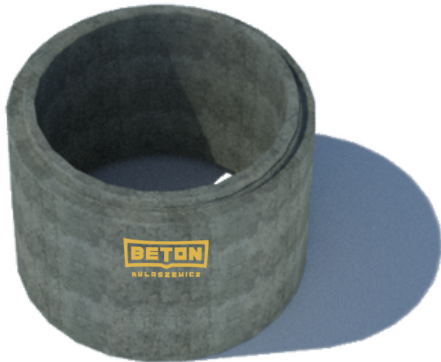

KRĄG Φ 1000 / 500



KRĄG Φ 1000 / 250



DENNICE

DENNICA Φ 1000 / 1000



DENNICA Φ 1000 / 1000

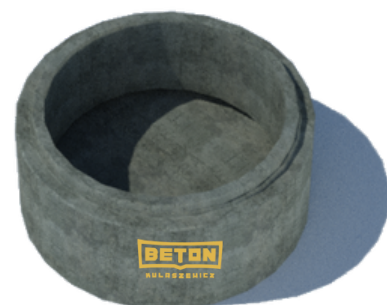

INNE

ZWĘŻKA Φ 1000 / 625 / 600

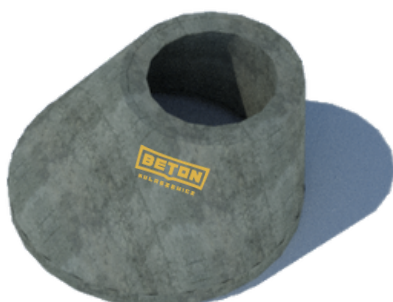

PIERŚCIEŃ WYRÓWNUJĄCY NA Φ 1000



SCHEMAT ŁĄCZENIA CZĘŚCI

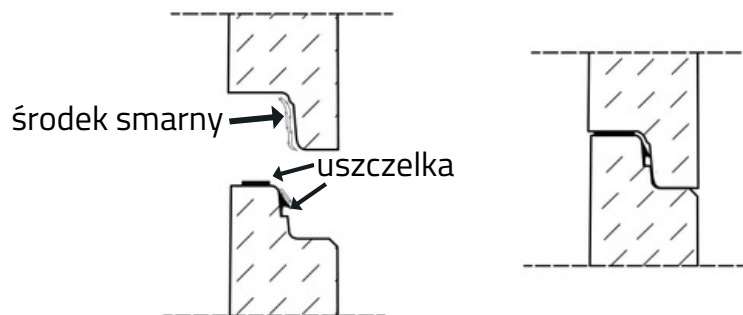

PRZYKŁADOWE ZŁOŻENIA STUDNI



pierścień odciążający
zwężka
krąg h250
krąg h500
krąg h250
dennica h1000



pokrywa
krąg h250
krąg h500
krąg h250
dennica h1000



pokrywa na PO
pierścień odciążający
krąg h250
krąg h500
krąg h250
dennica h1000



**STUDNIE ŁĄCZONE NA
ZAPRAWĘ
WODOSZCZELNĄ**



Φ 1200

POKRYWY

POKRYWA Φ 1200 / 625 / 200

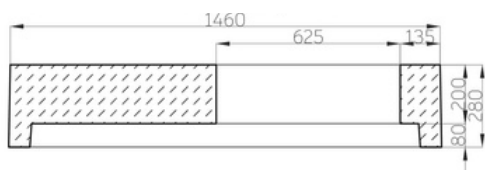

POKRYWA NA
PIERŚCIEŃ ODCIĄŻAJĄCY NA Φ 1200

PIERŚCIEŃ ODCIĄŻAJĄCY NA Φ 1200

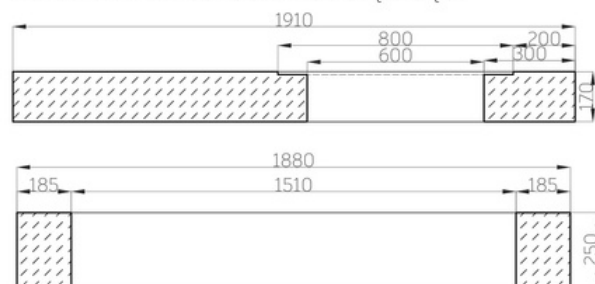

KRĘGI

KRĄG Φ 1200 / 1000

KRĄG Φ 1200 / 500

KRĄG Φ 1200 / 250

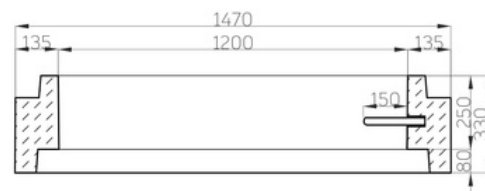
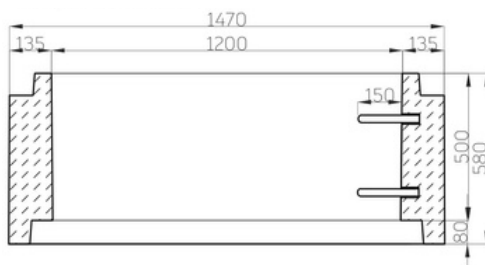
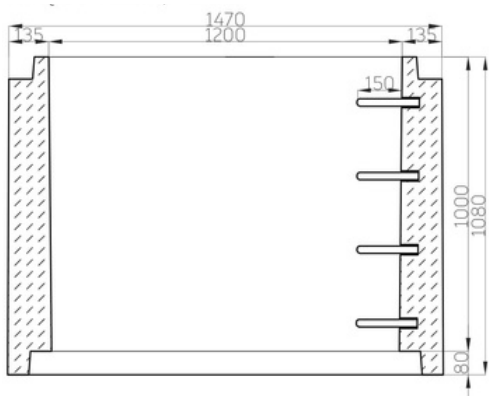

DENNICE

DENNICA Φ 1200 / 1000

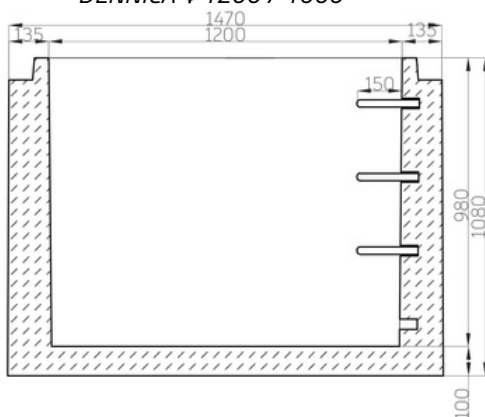

DENNICA Φ 1200 / 500

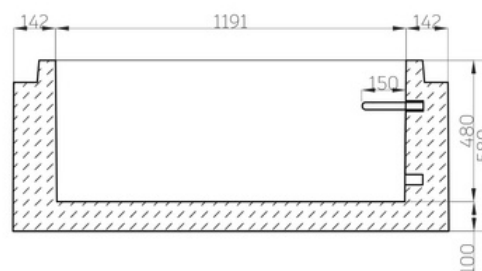

INNE

ZWĘŻKA Φ 1200 / 625 / 600

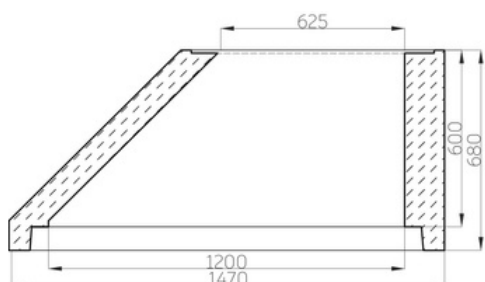

PIERŚCIEŃ WYRÓWNUJĄCY NA Φ 1200





Φ 1200

POKRYWY

POKRYWA Φ 1200 / 625 / 200



POKRYWA NA
PIERŚCIEŃ ODCIĄŻAJĄCY NA Φ 1200

PIERŚCIEŃ ODCIĄŻAJĄCY NA Φ 1200

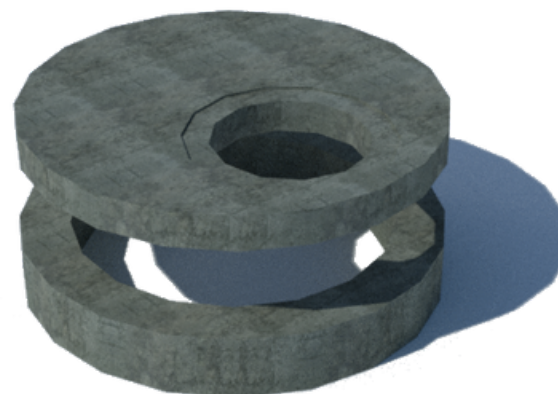

KRĘGI

KRĄG Φ 1200 / 1000

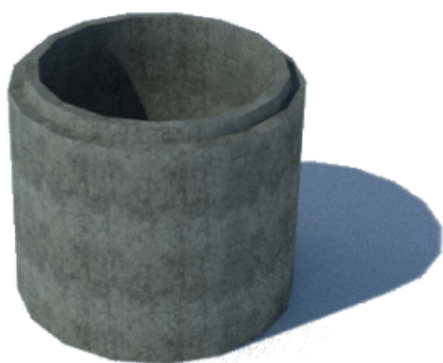

KRĄG Φ 1200 / 500



KRĄG Φ 1200 / 250



DENNICE

DENNICA Φ 1200 / 1000

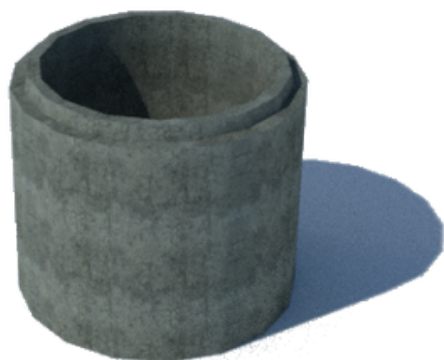

DENNICA Φ 1200 / 500



INNE

ZWĘŻKA Φ 1200 / 625 / 600

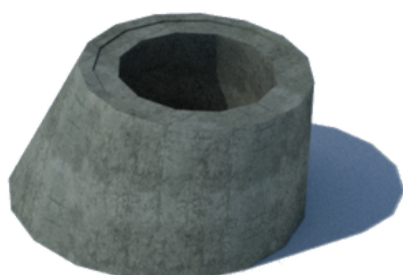

PIERŚCIEŃ WYRÓWNUJĄCY NA Φ 1200

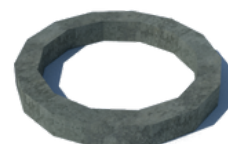



Φ 1000

POKRYWY

POKRYWA Φ 1000 / 625 / 200

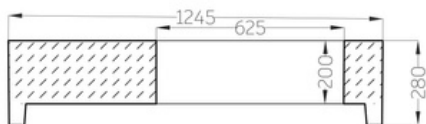

POKRYWA NA
PIERŚCIEŃ ODCIĄŻAJĄCY NA Φ 1000

PIERŚCIEŃ ODCIĄŻAJĄCY NA Φ 1000

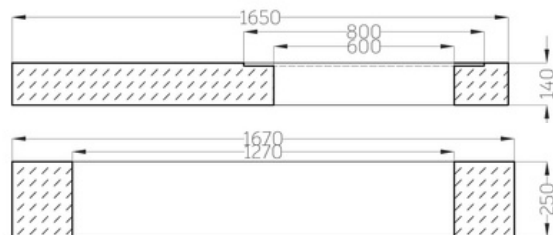

KRĘGI

KRĄG Φ 1000 / 1000

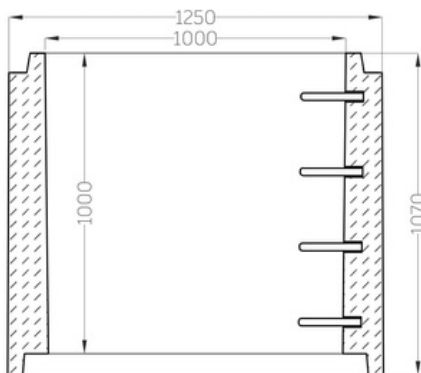

KRĄG Φ 1000 / 500

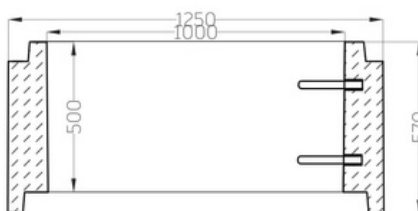

KRĄG Φ 1000 / 250

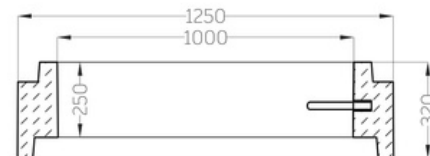

DENNICE

DENNICA Φ 1000 / 1000

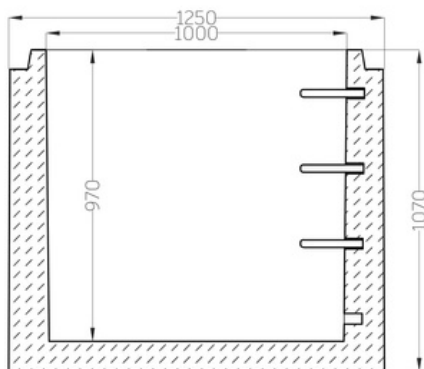

DENNICA Φ 1000 / 1000

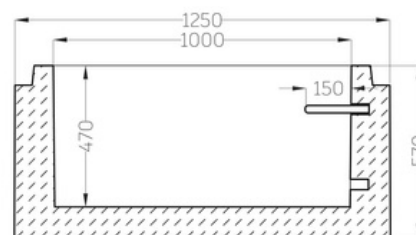

INNE

ZWĘŻKA Φ 1000 / 625 / 600

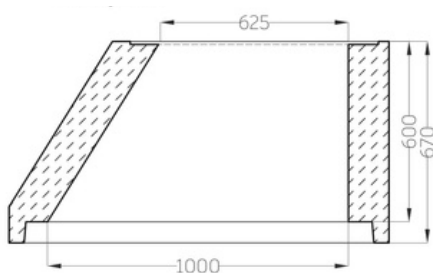

PIERŚCIEŃ WYRÓWNUJĄCY NA Φ 1000

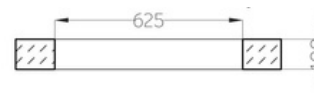



Φ 1000

POKRYWY

POKRYWA Φ 1000 / 625 / 200



POKRYWA NA
PIERŚCIEŃ ODCIĄŻAJĄCY NA Φ 1000

PIERŚCIEŃ ODCIĄŻAJĄCY NA Φ 1000

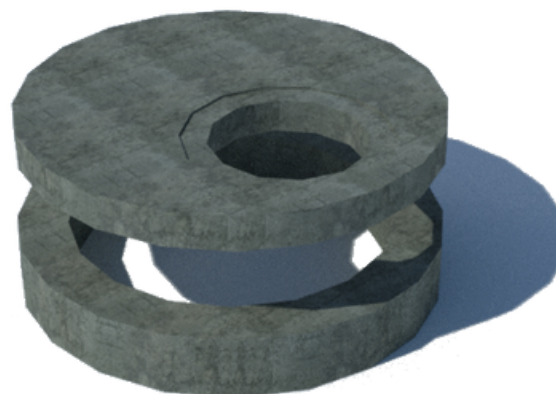

KRĘGI

KRĄG Φ 1000 / 1000

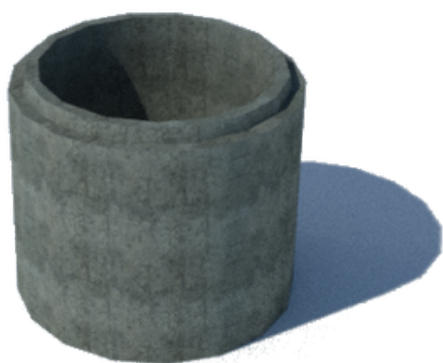

KRĄG Φ 1000 / 500



KRĄG Φ 1000 / 250



DENNICE

DENNICA Φ 1000 / 1000

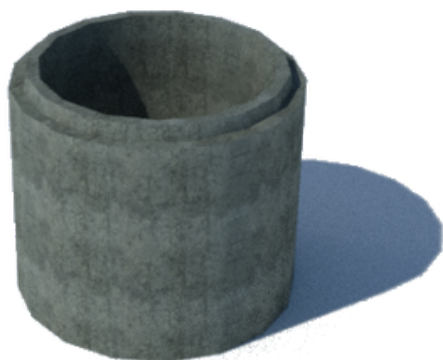

DENNICA Φ 1000 / 1000



INNE

ZWĘŻKA Φ 1000 / 625 / 600

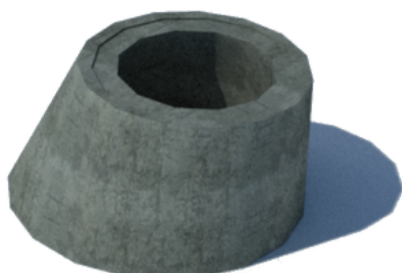

PIERŚCIEŃ WYRÓWNUJĄCY NA Φ 1000

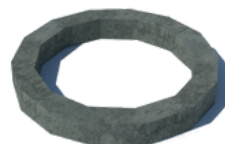



Φ 500

POKRYWY

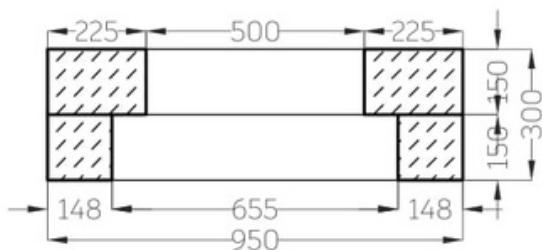

POKRYWA NA
PIERŚCIEŃ ODCIĄŻAJĄCY NA Φ500



KRĘGI

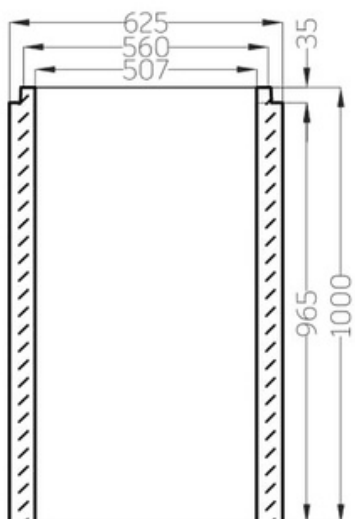

KRĄG Φ500 / 1000

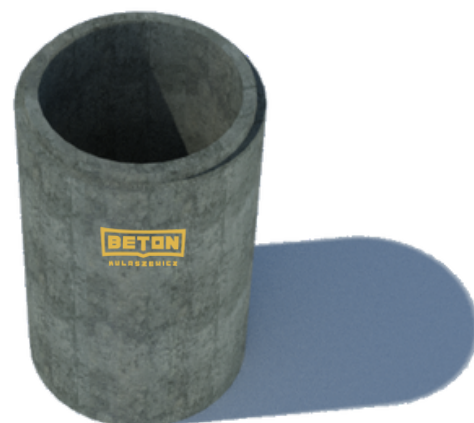

DENNICE

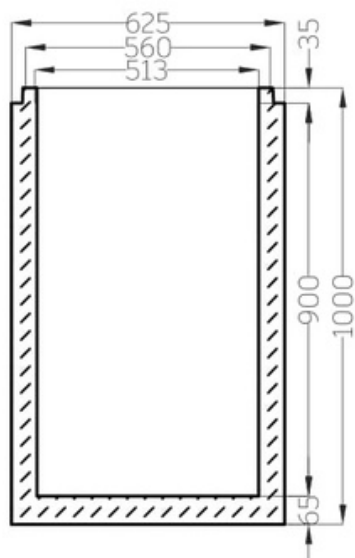

DENNICA Φ500 / 1000

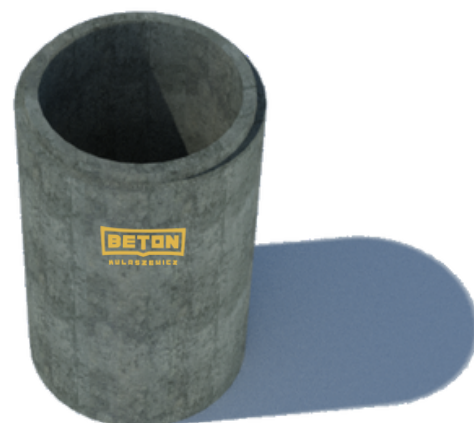

SCHEMAT ŁĄCZENIA CZĘŚCI

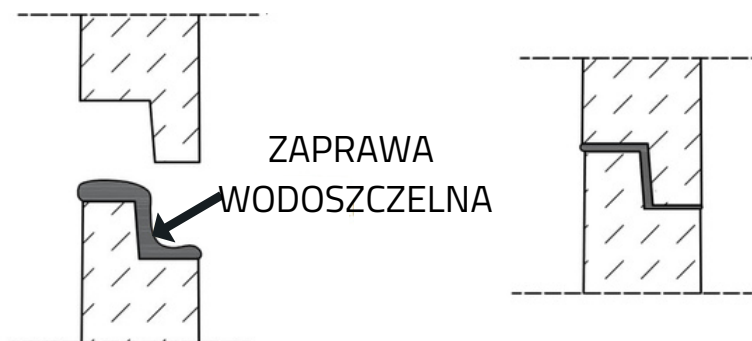

PRZYKŁADOWE ZŁOŻENIA STUDNI



pokrywa
(element zintegrowany)
krąg $\Phi 500 / 1000$
dennica $\Phi 500 / 1000$

pokrywa na PO
pierścień odciążający
krąg h1000
krąg h500
krąg h1000
dennica h1000

pierścień wyrównujący
zwięzka
krąg h1000
krąg h500
krąg h1000
dennica h500

pokrywa
krąg h1000
krąg h500
krąg h1000
dennica h1000

The background features a repeating pattern of orange line art illustrations of various trucks. At the top, a semi-truck is shown from a side profile. Below it, a large tanker truck is depicted, also from a side view. At the bottom, another semi-truck is visible, partially cut off. The word "PŁYTY" is centered in a bold, black, sans-serif font, overlapping the tanker truck illustration.

PŁYTY

PŁYTY DROGOWE

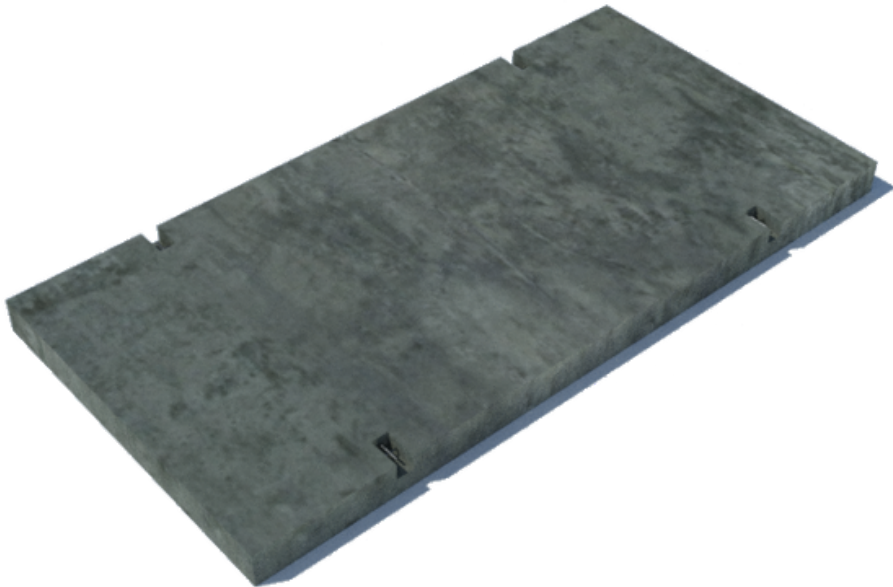

PŁYTA DROGOWA BETONOWA
ZBROJONA PODWÓJNIE
3000x1500x150

WYTRZYMAŁOŚĆ [kN]:

- 30
- 50
- 60

PŁYTY YOMB

PŁYTA YOMB
ZBROJONA POJEDYŃCZO
LUB PODWÓJNIE
1000x750x125

